



Follow us!



NEUHEITEN 2022

Unverbindlich empfohlene Aktionspreise zzgl. MwSt. Preisgültigkeit ab 01.03.2022 bis spätestens 31.08.2022.
Preisänderungen vor 31.08.2022 vorbehalten. Irrtümer vorbehalten.

EINFACH VIGOR.



HOT22-1/DE/CH/9 CHF

**Konfiguriere Dir
noch heute Deine
persönliche
Schrankwand!**

**Neue Funktion:
Jetzt auch über Eck
konfigurierbar!**

KONVIGORATOR



UNTERSCHRÄNKE



V6000-029XL

Schubladen-Unterschrank · 2 Schubladen

- Saubere Aufbewahrung von Werkzeugkästen und Spezialwerkzeug-Koffern
- Pulverbeschichteter Korpus, besonders resistent gegen Kratzer



VIGOR No.	Maße B x H x T mm	Schublade oben B x H x T mm	Schublade unten B x H x T mm	EAN 4047728+	Fr.
V6000-029	676 x 953 x 500	569 x 312 x 397	569 x 391 x 397	076975	757,-
V6000-029XL	861 x 953 x 500	753 x 312 x 397	753 x 391 x 397	076982	818,10



Belastbarkeit
Schublade: 40 kg

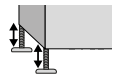

Füße bis 50 mm
höhenverstellbar



V6000-035XL

Multifunktions-Unterschrank

- Abfallbehälter (35 l) mit Durchwurfklappe
- Papierrollen-Halterung
- Schublade zum Verstauen von diversen Verbrauchsmaterialien

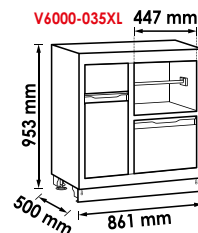
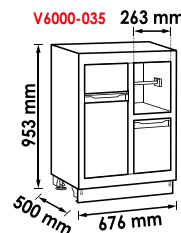

VIGOR No.	Maße B x H x T mm	Schublade links B x H x T mm	Schublade rechts B x H x T mm	EAN 4047728+	Fr.
V6000-035	676 x 953 x 500	288 x 707 x 397	260 x 340 x 397	074582	624,-
V6000-035XL	861 x 953 x 500	268 x 707 x 397	471 x 340 x 397	074599	721,50



Belastbarkeit
Schublade: 25 kg

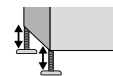

Füße bis 50 mm
höhenverstellbar

**In 2 Breiten erhältlich:
676 mm und 861 mm**

V6000-047LR

EAN 4047728076128

Lochwandträger Satz, links und rechts

Träger zur Befestigung von Lochwandplatten und Hängeschränken

- Passend für alle VIGOR Lochwandplatten
- Träger werden rückseitig an den Außenpositionen der Unterschränke befestigt
- Zusatzlochungen für Wandmontage vorhanden
- Träger ermöglichen Schrankwandaufbau von vorne dank zusätzlich eingesetzter Gewindehülsen
- Vollflächige Aufhängung von Lochwandplatten möglich
- Maße: H 1980 x B 80 mm

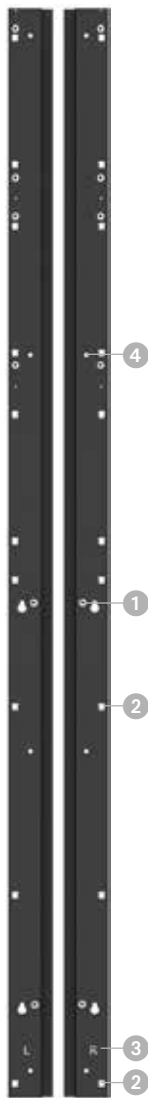

2



Fr. 97,⁴⁰

V6000-047M

EAN 4047728076111

Lochwandträger, mittig

Träger zur Befestigung von Lochwandplatten und Hängeschränken

- Passend für alle VIGOR Lochwandplatten
- Träger werden rückseitig an den Innenpositionen der Unterschränke befestigt
- Zusatzlochungen für Wandmontage vorhanden
- Träger ermöglichen Schrankwandaufbau von vorne dank zusätzlich eingesetzter Gewindehülsen
- Maße: H 1980 x B 156 mm

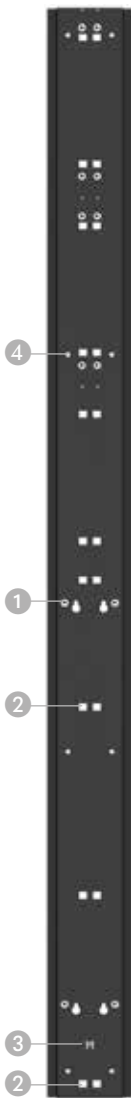

Fr. 81,⁹⁰

Neue Features!



1 **Neue Gewindehülsen:**
Montage der Lochwandträger von vorne möglich!



2 **Neue Ausstattungen:**
Ganzflächige Anbringung von Lochwandplatten möglich!



3 **Schnelle Identifikation**
des richtigen Lochwandträgers:
L = Links
R = Rechts
M = Mitte



4 **Neue Ausstattungen:**
Wandmontage möglich!

V6000-048

EAN 4047728076135

Eck-Lochwandplatte

Verbindung von zwei Lochwandplatten über Eck



Die Seiten der Lochwandplatten sind nach innen gefalzt

Nur in Verbindung mit einer 700 mm tiefen Eck-Arbeitsplatte!



Eck-Lochwandplatte wird in die Vierkantlochungen der nebenstehenden Lochwandplatten eingehängt

Fr. 66,³⁰



KLEINE ARBEITSPLATTEN IN 700 MM TIEFE

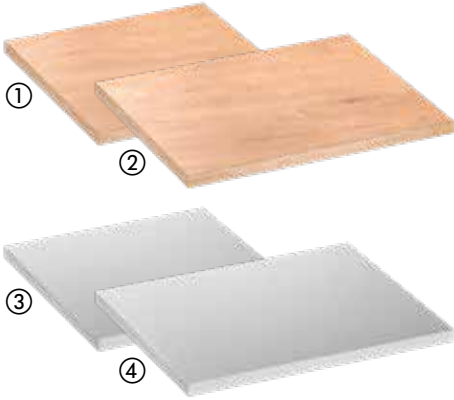

Holz-Arbeitsplatten

	VIGOR No.	Maße B x H x T mm	EAN 4047728+	Fr.
①	V6000-0676-D	676 x 40 x 700	075794	241,30
②	V6000-0861-D	861 x 40 x 700	075787	285,90

Edelstahl-Arbeitsplatten

	VIGOR No.	Maße B x H x T mm	EAN 4047728+	Fr.
③	V6000-0676-XD	676 x 40 x 700	075640	434,10
④	V6000-0861-XD	861 x 40 x 700	075657	481,10

700mm



V6000-055

EAN 4047728077118

Drehmomentschlüssel-Halter

- Für gängige Drehmomentschlüssel
- Inklusive Kantenschutz

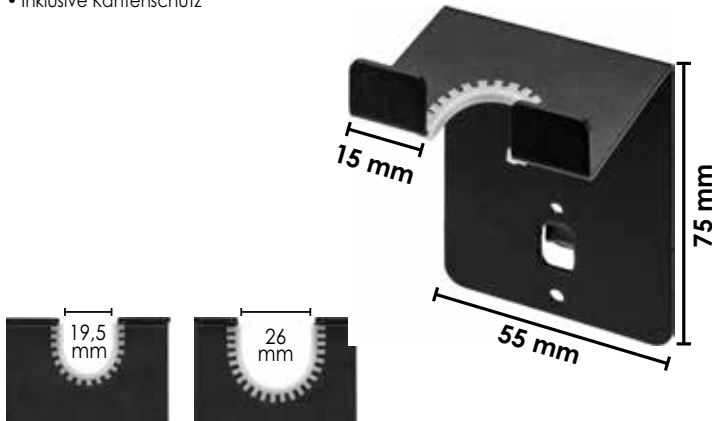

VIGOR No.	■	Öffnungsweite mm	EAN 4047728+	Fr.
V6000-055	6.3 1/4	19,5	077118	31,40
V6000-055XL	10 9/16 12.5 1/2	26	077125	31,40

V7917

EAN 4047728075831

**TORX® Kugelkopf
Schraubendreher-Einsatz Satz**

- Für Handbetätigung

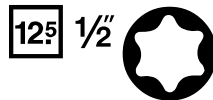

V7919

EAN 4047728075817

**Innensechskant Kugelkopf
Schraubendreher-Einsatz Satz**

- Für Handbetätigung

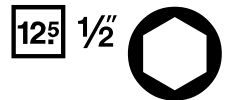

Kugelkopf Bauform erleichtert das Arbeiten bei beengten Platzverhältnissen



Kugelkopf



Kugelkopf



32

Fr. 179,-

30

Fr. 179,-

Unsere Pneumatik-Giganten im neuen Design!

①
12⁵ 1/2"

MINI GIANT
1/2"
1200 Nm
V5671N

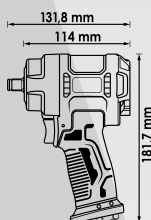

③
20 3/4"

Der Stärkste **seiner Klasse!**

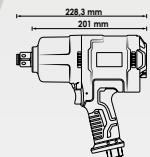

GIGA GIANT
3/4"
2300 Nm
V6899N

②
12⁵ 1/2"

ECO GIANT
1/2"
1720 Nm
V4800N

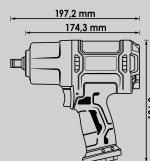

Größenvergleich zwischen V5671N & V4800N

	VIGOR No.	Ø mm	Nm	max. Nm	max. Nm	rpm	kg	l/min.	bar	m/s ²	EAN 4047728+	Fr.
①	V5671N	12,91 (40) 7,2	600	850	1200	10000	1.28	141.5	6.3	6.81	076715	180,-
②	V4800N	12,91 (40) 7,2	850	1100	1720	7000	2.30	198.1	6.3	6.47	075633	124,-
③	V6899N	16,41 (46) 7,2	1400	2000	2300	5500	3.60	254.8	6.3	5.75	076944	270,-



V4485/5

EAN 4047728076920

Spezial-Bit Satz für Kunststoff-Ölablassschrauben

Zum Lösen und Anziehen von Kunststoff-Ölablassschrauben mit Spezialprofil

- Bits geeignet für:
MERCEDES-BENZ · DAF/MAN · VAG · BMW · FORD/PSA



10 3/8



5



Fr. 48,²⁰



1 MERCEDES-BENZ
V4485-1

2 DAF/MAN
V4485-2

3 VAG
V4485-3

4 BMW
V4485-4

5 FORD/PSA
V4485-5

V7385

EAN 4047728077194

MERCEDES-BENZ 9G-Tronic Getriebe Werkzeug Satz

- Beinhaltet alle notwendigen Werkzeuge für den Ölwechsel des 9 Gang Tronic Automatikgetriebes
- Zum Ablassen und Befüllen des Getriebeöls
- Für Getriebe mit der Kennung 725 (725589029000, 725589009000)
- Ablassschlüssel zum Einstellen des Steigrohres
- Inhalt:
 - 1 x Ölfilter-Adapter
 - 1 x Multifunktions-Ölablassschlüssel
 - 1 x Ölablassschrauben-Schlüssel



4



Fr. 63,-

V7471/17

EAN 4047728077187

Bremsenentlüfter Komplet Satz

Zur Entlüftung von Bremsleitungssystemen und Wechsel der Bremsflüssigkeiten

- Komfortable Anwendung dank ergonomischer Spezialratsche
- Ebenfalls zum Entlüften von Kupplungssystemen
- Einfaches Öffnen und Schließen des Bremsnippels dank spezieller Gelenk-Ratsche
- Garantiert schneller Zugang zum Bremsnippel auch bei montiertem Rad
- Gute Kraftübertragung durch anwendungsoptimierten Handgriff
- Winkel-Kupplung in 90° Ausführung mit Rückstoßventil und Verdreherschutz
- Rückstoßventil verhindert Eindringen von Luft in das System
- Steckschlüssel: SW 7 – 12 mm in kurzer und langer Ausführung im Lieferumfang enthalten

» **Komplett Satz**
mit allen **Steckschlüssel-**
Einsätzen!
SW 7-12 mm



Einzelteile siehe
Katalog Seite 289



» **Unbedingt anschauen!**

17

Fr. 270,-

V7132N

EAN 4047728076500

Bremskolben-Rückstellwerkzeug Satz · hydraulisch

- Für Mehrkolben Bremsanlagen
- Gleichmäßiges Rücksetzen des Bremskolbens, ohne Beschädigung an Kolben und Dichtung
- Auswechselbare Pressbacken für Spannungsbereich 30 – 70 mm
- Pressbacken 360° einstellbar – optimale Anpassung
- Ideal für Schwimmsättel und Festsättel
- Einstellbar auf unterschiedlichste Bremssattel-Formen und Kolbenzahl
- Pressplatten:
– 2 x L 90 x B 2 mm
– 2 x L 90 x B 4 mm
– 2 x L 150 x B 4 mm



» **Maximale Kraftübertragung: 2 t**

8

Fr. 270,-

V7120

EAN 4047728077200

Bremsleitungs-Haltewerkzeug

- Beschädigungsfreies Halten von Ø 4,75 mm Bremsleitungen durch optimierte Klemmung
- Die Bremsleitung kann im eingebauten Zustand nachgebogen werden, um eine exakte Form des Originals nachzubilden
- Geeignet für Stahl, Kupfer-Nickel sowie kunststoffummantelte Bremsleitungen



4

Fr. 87,-

Mehr Durchblick mit VIGOR!

V7500/2

EAN 4047728076210

Video-Endoskop

Analyse und Dokumentation von Schadensbildern an schwer zugänglichen Stellen!

- Sonde: Ø 4,9 mm
- Kamera-Auflösung 640 x 480 Pixel
- Kamera-Blickwinkel 80°
- 8 dimmbare LEDs
- Tiefenschärfe 20 – 50 mm
- 3,5" Display
- Bildschirm-Auflösung: 320 x 240 Pixel
- 2 Ah, 3,7 V Li-Ionen-Akku
- Netzteil 2A/5V, USB-Ladekabel und 8 GB TF-Speicherkarte im Lieferumfang enthalten

Beidseitig
140° schwenkbar

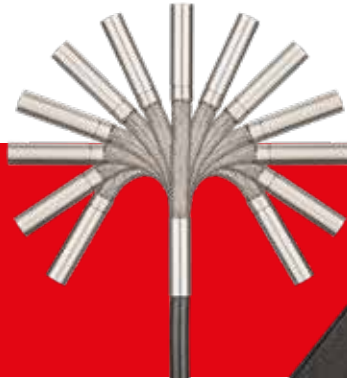

Ø 4.9 mm
Sonde



2



Fr. 602,-

V7500-3.9

EAN 4047728076227

Sonde Ø 3,9 mm · semiflexibel

- Sonde: Ø 3,9 mm
- Kamera-Auflösung 320 x 240 Pixel
- Kamera-Blickwinkel 90°
- 2 dimmbare LEDs
- Tiefenschärfe 10 – 30 mm
- Seitenspiegel, Haken und Magnet im Lieferumfang enthalten



Ø 3.9 mm
Sonde



4



Fr. 240,-



V4476N

EAN 4047728068000



SUV
Van



Unbedingt anschauen!

2.1t

Hydraulischer Federspanner

- Universal einsetzbar für fast alle Feder- und Stoßdämpferbeine im Bereich Pkw sowie leichter Transporter

Was Du wissen solltest!

- Ebenfalls für **MERCEDES-BENZ** C-Klasse (W203), neuere **BMW**- sowie **VAG**-Federbeine geeignet, bei denen eine elektronische Dämpfer-Verstellung verbaut ist (EDC, DCC)
- Durch das Greifen der Federn innerhalb der Federwindungen sind ggf. störende Bauteile am Stoßdämpfer irrelevant und haben keinen Einfluss auf die Funktionsweise des Federspanners
- Präzise Ausrichtung der Feder- und Stoßdämpferbeine
- Auch zur Trennung von Achsschenkeln und Federbeinen durch Entlastung des Federbeines direkt am Fahrzeug ohne Demontage der Achswelle, ggf. vorgeschriebene Achsvermessung entfällt!
- Umgekehrtes Aufsetzen des Stützrahmens ermöglicht Einsatz des Federspanners als zusätzliche hydraulische Stütze und kann mit 2,1 t Kraft verwendet werden, z.B. für Arbeiten an Lenkern oder Traggelenken
- Verwendung eines „Quick-Pin“-Mechanismus zum einfachen und schnellen Umbauen des Federspanners zur Nutzung der 3 Funktionen: Greifen der Feder, Trennung von Achsschenkeln und Federbeinen sowie Einsatz als hydraulische Stütze
- Hub: 430 mm



Inklusive 10 Federteller



16



Fr. 3.319,30

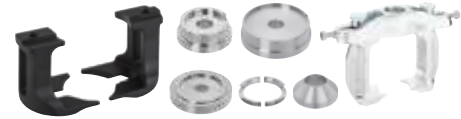

V7201

Universal Kompakt-Radlager Demontage- / Montage-Satz

- Zur Demontage und Montage des Kompakt-Radlagers mit oder ohne Sicherungsring
- Verstellbarkeit gewährleistet Einsatz an allen zur Zeit auf dem Markt erhältlichen sowie an zukünftigen Kompakt-Radlager-Typen



Montage



Demontage



V4906N

Universal Radnaben / Radlager Demontage- / Montage-Satz

- Neue effektive Methode zur Demontage von Radnaben; dabei wird die Verwendung des Radlagersatzes V4598 empfohlen. Satz funktioniert ebenfalls bei Achsschenkeln mit unebenen und begrenzten Flächen
- Wechseln des Radlagers direkt am Fahrzeug bei minimalem Arbeitsaufwand
- Montagescheiben mit Durchmesser von 62 – 83 mm und Nabenscheiben von 34 – 60 mm sind enthalten; die Lagerschale ist für Radlager bis 92 mm Durchmesser geeignet



V5549-1N

Erweiterungs-Satz Kompakt-Radlager / Nabe

- Satz beinhaltet 4 Erweiterungen:
 1. Demontagefüße für 3 Bolzen verschraubte Kompakt-Radlager
 2. Demontagefüße für 4 Bolzen verschraubte Kompakt-Radlager
 3. Demontageeinheit der Radnabe, ohne das vorherige Entfernen der Antriebswelle
 4. Demontageeinheit des geschraubten Radlagers, ohne das vorherige Entfernen der Antriebswelle
- Speziell zur Erweiterung und Komplettierung von Kompakt-Radlager Sätzen
- In Verbindung mit der Basiseinheit V4680, können alle auf dem Markt erhältlichen Kompakt-Radlager demontiert / montiert werden



Geschraubte Radlagereinheiten – 3 Bolzen



Geschraubte Radlagereinheiten – 4 Bolzen



Abziehen der Radnabe ohne Demontage der Antriebswelle



Demontage des Radlagers ohne Entfernen der Antriebswelle



V7722

Presstativ Erweiterungs Satz

- Satz beinhaltet:
 - 14 t Druck-Hydraulizylinder inklusive Druckstange M 24
 - Stützbein Satz 275 mm
 - Platte mit offener Seite inklusive Schrauben M 16 x 40 mm



V7723

Zugstangen Erweiterungs Satz

- Universelle Erweiterung für 18 t und 22 t Hydraulizylinder
- Spindel Satz ermöglicht das Aus- und Einpressen von noch mehr Buchsen und Lagern mit unterschiedlichen Innendurchmessern
- Satz beinhaltet:
 - Adapter: M 22 – M 10 · M 22 – M 12 · M 22 – M 14 · M 18 – M 22
 - 4 Zugstangen inklusive Kragenmuttern: M 10 x 1,5 · M 12 x 1,75 · M 14 x 2,0 · M 20 x 2,5
 - Schlagmutter M 18





V5741N

Längsstreben- und Querlenkerbuchsen Satz FORD · Volvo · MAZDA

- Wechseln der Buchse der vorderen Längsstrebe im hinteren Bereich sowie zum Wechseln der Hinterachsbuchsen
- Buchse und Pressrahmen mit nicht mehr als 22 Tonnen belasten



V7030-2

EAN 4047728077323

Mobile Werkbank mit Spezialwerkzeug-Sortiment

141 Fr. 15.580,⁵⁰

Zug- und Druckhülsen-Satz

- Inklusive 24 Press-Stücke unterschiedlicher Größen
- Hülsen mit kurzen Größenabständen sind wendbar
- Adapter und Druckwelle ermöglichen Einsatz des Press-Bügels V2885 – praktisch beim Aus- und Einbau von Buchsen und Trag Gelenken ohne Löcher

» **UPDATE:**
**Jetzt noch mehr
Anwendungs-
bereiche!**



V5066

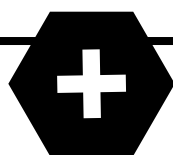

V2846

- Ausführung mit Manometer
- Für alle Hydraulik-Zylinder
- Arbeitsdruck: 700 bar
- Schlauchlänge: 2,2 m
- Öltank: 1,3 l



V6395

Inkl. Behälter zur
Aufbewahrung der Pumpe.

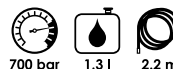

V7724

Kugelgelenk-Ausdrücker

- Satz zum universellen Auspressen von Kugelgelenken mit 4,5 t Druckkraft
- Beinhaltet Hydraulikeinheit V5916 sowie Erweiterungen V5916-1 und V5916-2
- V5916-1: Ausdrücken von Kugelgelenken sowie Spurstangen-Enden, mit Bolzen statt Mutternverschraubungen an der Kegelachse
- V5916-2: Für Kugelgelenkstifte mit einer Länge über 72 mm



V5916

Antriebswellen-Auspressvorrichtung Satz

- Für Pkw mit T4- und 5-Loch-Nabe durch ovale Löcher für Radschrauben
- Vermeidet Erwärmung, Beschädigung der Antriebswelle oder Schäden an anderen Teilen



V4904



V3055-275

EAN 4047728076494

Stützbein Satz · 275 mm

- Verlängerte Stützbeine ermöglichen zusätzliche Anwendungen zum Pressen von Buchsen und Lagern
- Verwendbar in Verbindung mit Pressstativ V2885

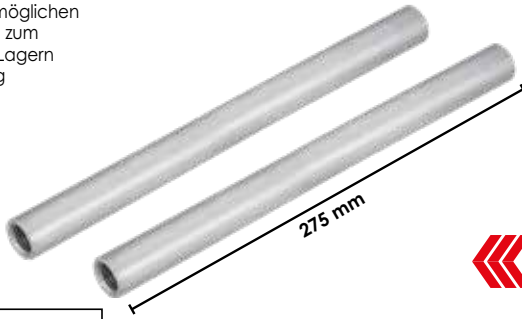

2

Fr. 138,-

V2885

EAN 404772828851

Press-Stativ

- Wechsel von Trag Gelenken und Hinterachs Buchsen
- Offene Press-Stativ Platte wird durch Adapter-Ring zur geschlossenen Platte



9

Fr. 382,80

V5169

EAN 4047728051699

Zug und Druckhülsen Satz

- Adapter und Druckwelle ermöglichen Einsatz des Press-Bügels V2885 – praktisch beim Aus- und Einbau von Buchsen und Trag Gelenken ohne Löcher
- Größere Hülsen u.a. für BMW E 38 / E 39 und MERCEDES-BENZ E-/S-Klasse



26

Fr. 948,20

V5916

EAN 4047728059817

Kugelgelenk-Ausdrücker

- Hydraulisches Ausdrücken der Kugelgelenkzapfen an Spurstangen sowie Stabilisatoren mit maximaler Druckkraft von 4,5 Tonnen



2

Fr. 964,90

V5169-A

EAN 4047728075381

Druckhülsen-Erweiterungs Satz

- Zum Ausbau und Einbau von Lagern, Buchsen und Kugelgelenken
- Innenliegender Sicherungsring gewährleistet festen Halt innerhalb der Druckhülse
- Erweiterung von Druckhülsen Satz V5169

- Inhalt:
 - 45 mm Ø V5169-A45
 - 55 mm Ø V5169-A55
 - 70 mm Ø V5169-A70
 - 76 mm Ø V5169-A76
 - 80 mm Ø V5169-A80



5

Fr. 332,-

Dein VIGOR-Fachhändler: